

THUNDER 130 III

COD: 1.101.228

EAN: 8434406200627

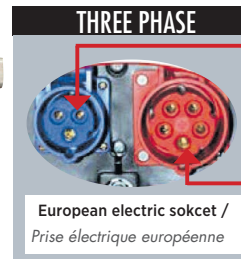
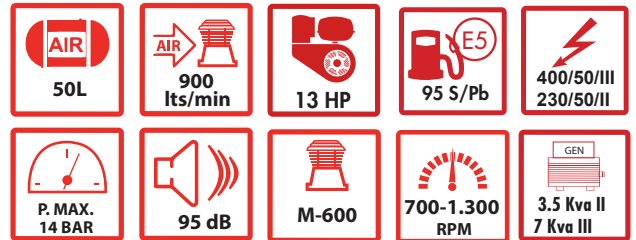
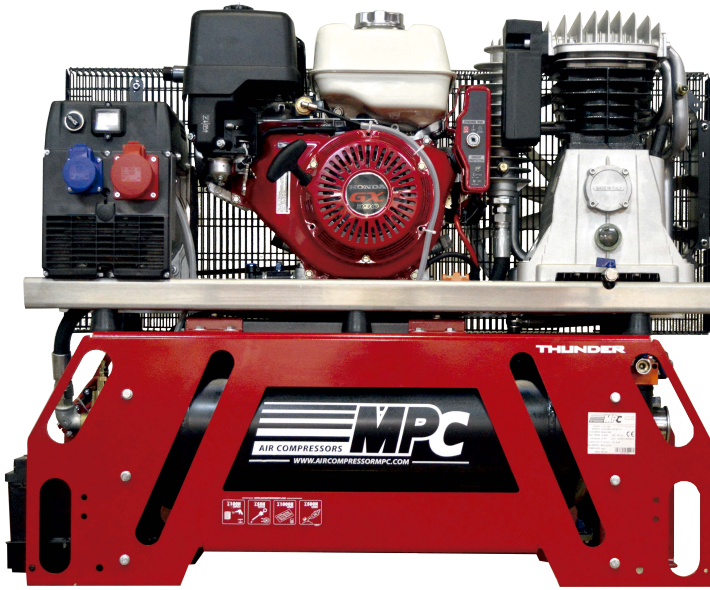

1Ph+N+
16 Amp/IP54

3Ph+N+
16 Amp/IP54

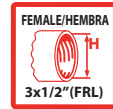

HONDA
GX 390

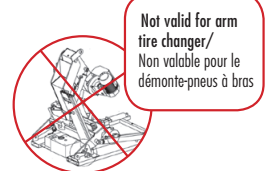

+ INFO

CARACTERÍSTICAS | CHARACTERISTICS | CARACTÉRISTIQUES | EIGENSCHAFTEN

ES: Equipo de asistencia móvil, con motor de explosión HONDA de arranque eléctrico/manual + batería, refrigerado por aire forzado. Montado sobre bancada de Duraluminio, estructura construida en aluminio integrado sistema de filtrado y lubricación con 3 salidas de 1/2" y depósito 50 Lts/ 15 Bar, conjunto estudiado para facilitar el trincage de la máquina cara al transporte.

EN: Mobile support equipment, with HONDA internal combustion engine with electric/manual start + battery, cooled by forced air. Mounted on a Duraluminium bench, structure built in integrated aluminium, filtering and lubrication system with 3 1/2" outlets and 50 Lts/ 15 Bar tank, set designed to facilitate the lashing of the machine for transport.

FR: Equipement d'assistance mobile, avec moteur à combustion interne HONDA avec démarrage électrique/manual + batterie, refroidi par air forcé. Monté sur un banc en Duralumin, structure construite en aluminium intégré, système de filtrage et de lubrification avec 3 sorties 1/2" et réservoir de 50 Lts/ 15 Bar, ensemble conçu pour faciliter l'arrimage de la machine pour le transport.

DE: Mobiles Assistenzgerät, mit HONDA-Verbrennungsmotor mit Elektro-/Handstart + Batterie, Zwangsluftkühlung. Montiert auf einer Duraluminium-Bank, Struktur aus integriertem Aluminium, Filter- und Schmiersystem mit 3 1/2"-Auslässen und 50-Liter-/15-Bar-Tank, Baugruppe zum einfachen Verzurren der Maschine für den Transport.

OPCIONAL | OPTIONAL | FACULTATIF | OPTIONAL:

ES: SALIDA DE HUMOS (INCLUYE MONTAJE) (6.100.609) | ENROLLADOR (2.200.075) | MINILUBRICADOR (2.100.051-B) | FILTRO BAÑO ACEITE (2.300.019)

EN: SALIDA DE HUMOS (INCLUYE MONTAJE) (6.100.609) | ENROLLADOR (2.200.075) | MINILUBRICADOR (2.100.051-B) | FILTRO BAÑO ACEITE (2.300.019)

FR: SALIDA DE HUMOS (INCLUYE MONTAJE) (6.100.609) | ENROLLADOR (2.200.075) | MINILUBRICATEUR (2.100.051-B) | FILTRO BAÑO ACEITE (2.300.019)

DE: SALIDA DE HUMOS (INCLUYE MONTAJE) (6.100.609) | MINILUBRICADOR (2.100.051-B) | FILTRO BAÑO ACEITE (2.300.019)

DOTACIÓN | ENDOWMENT | DONATION | AUSSTATTUNG:

ES: Declaración de conformidad CE + Manual.

EN: CE declaration of conformity + Manual

FR: Déclaration de conformité CE + Manuel.

D: CE-Konformitätserklärung + Handbuch.

THUNDER 130 III

COD: 1.101.228

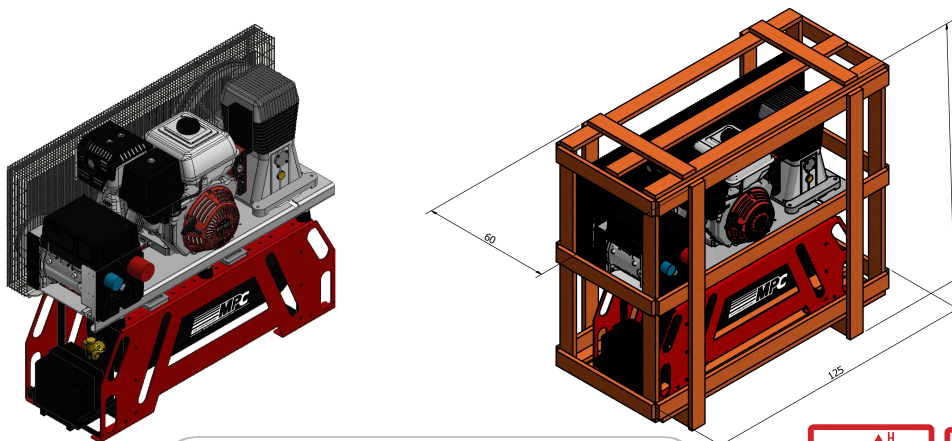
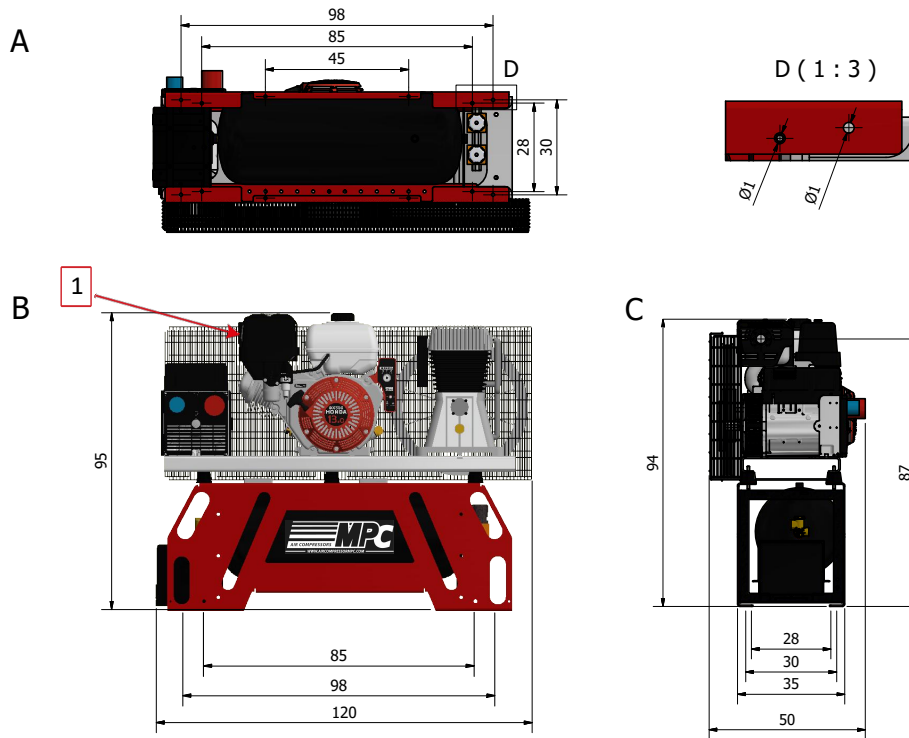

1 ES - ESCAPE - ROSCA 3/4" BSP - LONGITUD 7 CM
EN - EXHAUST - THREAD 3/4" BSP - LENGTH 7 CM
FR - ÉCHAPPEMENT - FILET 3/4" BSP - LONGUEUR 7 CM
PT - ESCAPE - ROSCA 3/4" BSP - COMPRIMENTO 7 CM

(L x W x H) cm
120 x 50 x 95

(L x W x H) cm
125 x 60 x 115cm

KG
**NET WEIGHT
183 Kg**

KG
**GROSS WEIGHT
206 Kg**

ES: MEDIDAS EN CM | EN: MEASUREMENTS IN CM | FR: MEASUREMENTS IN CM | D: MAßE IN CM

Compresores - Tratamiento de aire - Accesorios - Recambios | Compressors - Air treatment - Accessories - Spare parts |
Compresseurs - Traitement de l'air - Accessoires - Pièces détachées | Kompressoren - Luftaufbereitung - Zubehör - Ersatzteile